

CHT1

Originalbetriebsanleitung Original Operating Instructions



CHT1-1 / CHT1-5

Artikelbeschreibung / Product description

Maßzeichnung / Dimensional drawing

Beispielhafte Darstellung Stecker, M8 4-polig
Alle Bemaßungen in mm

Example representation plug, M8 4-pin
All dimensions in mm

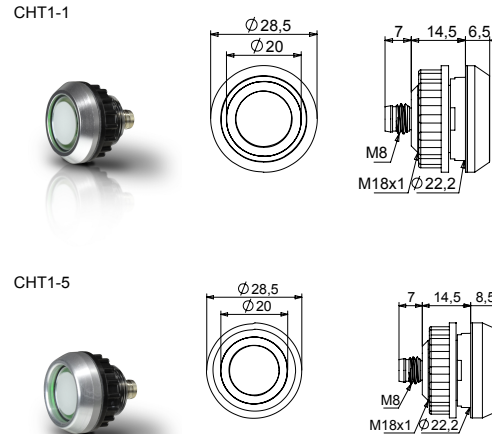

CHT1-1#8

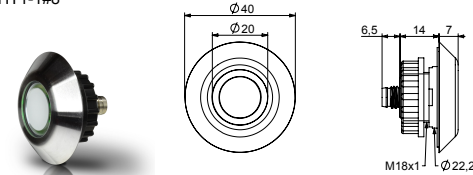

CHT1-1#8/CPM20

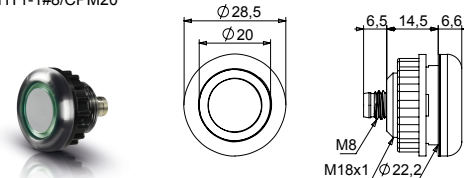

Bohrbild
Drilling pattern

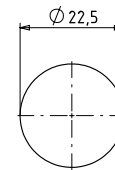

Technische Daten / Technical specifications

Betriebsspannung / Operating voltage	10...30 V DC
Laststrom / Load current	Max. 400 mA
Ausgang / Output	PNP-NO
Ausgangsimpuls / Output pulse	Dauersignal bei Betätigung / Constant signal when actuated
Verpolungsschutz / Reverse polarity protection	Schutz aller Leitungen / Protection of all cables/lines
Kurzschlussschutz / Short circuit protection	Kurzschluss- und überlastsicher / Protected against short circuit and overload
Spannungsabfall / Voltage drop	Max. 2 V bei 400 mA / Max. 2 V at 400 mA
Stromaufnahme / Power consumption	Max. 20 mA bei 24 V / Max. 20 mA at 24 V
Betriebstemperatur / Operating temperature	-30...+70 °C
Schutzgrad IP / Degree of protection IP	Frontseite IP69K / Front IP69K
Betätigungsart / Type of actuation	Kapazitiv / Capacitive
Betätigungskraft / Actuation force	Keine Betätigungskraft notwendig / No actuation force required

Diese Betriebsanleitung wurde für Monteure und Betreiber geschrieben und ist für den späteren Gebrauch aufzubewahren. Lesen Sie diese Betriebsanleitung sorgfältig und stellen Sie sicher, dass Sie die Inhalte vollständig verstanden haben, bevor Sie den CHT1 montieren oder damit arbeiten.

Sicherheit



- Unsachgemäße Arbeiten an elektrischen Anlagen!**
Durch Stromschlag können Menschen tödlich oder lebensgefährlich verletzt werden.
- Vor Arbeiten an elektrischen Anlagen, diese spannungslos schalten und gegen Wiedereinschalten sichern.
 - Entsprechende persönliche Schutzausrüstung tragen.
 - Festgestellte Mängel, wie beschädigte oder lose Kabel, umgehend beseitigen lassen.

Bestimmungsgemäße Verwendung

Der SENSORtaster ist für den Einsatz gemäß den aufgeführten technischen Daten bestimmt. Die technischen Daten sind der Artikelbeschreibung zu entnehmen.

Vernünftigerweise vorhersehbare Fehlanwendung

- Der Taster ist nicht geeignet für:
- den Einsatz als Sicherheitsbauteil gemäß Maschinenrichtlinie 2006/42/EG.
 - den Außeneinsatz.
 - den Einsatz im explosionsgefährdeten Bereich.

Allgemeine Beschreibung

Der ausgelieferte Taster kann über Optionen verfügen, die von der Darstellung in dieser Anleitung abweichen. Dies hat keinen Einfluss

auf die Funktion. Der CHT1 ist mit zwei verschiedenfarbigen LEDs ausgestattet. Die LEDs werden je nach Anschlussbelegung unterschiedlich angesteuert.

Montage

Voraussetzungen: Montagefläche ist eben und sauber.

- Anlage spannungslos schalten und gegen Wiedereinschalten sichern.
- Die gewünschte Position des SENSORtasters festlegen und das Loch nach Bohrbild bohren.
- Rändelmutter (B) von dem SENSORtaster (A) abschrauben.
- SENSORtaster in die vorbereitete Bohrung stecken und die Rändelmutter (B) wieder aufschrauben.
- SENSORtaster (A) ausrichten und die Rändelmutter mit maximal 1 Nm festschrauben.

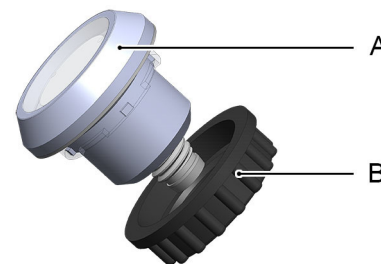

Wartung

Nachfolgende Wartungstätigkeiten in den festgelegten Intervallen durchführen.

Tätigkeit	bei Bedarf	jährlich
Tasterfläche reinigen	X	
Kabel auf Unversehrtheit prüfen		X
Schraubverbindung auf festen Sitz prüfen		X

HINWEIS

In Reinigungsmitteln enthaltene Lösungsmittel können den Kunststoff des Tasters angreifen!
▸ Oberfläche vom Taster mit einem Neutralreiniger oder einem feuchtem Mikrofasertuch reinigen.

Demontage

- Anlage spannungslos schalten und gegen Wiedereinschalten sichern.
- Rändelmutter demontieren und den elektrischen Anschluss trennen.

Entsorgung

Elektrotechnische und elektronische Komponenten unterschiedlicher Art sind sortiert dem Recyclingprozess zuzuführen.

Impressum

Die Betriebsanleitung wurde geschrieben und veröffentlicht von CAPTRON Electronic GmbH – Johann-G.-Gutenberg Straße 7 – 82140 Olching – Deutschland
Copyright 2017

Anschlussplan / Connection plan

PNP-NO 3-polig / PNP-NO 3-pin

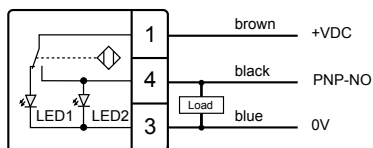

PNP-NO 4-polig / PNP-NO 4-pin

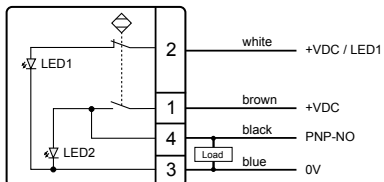

PNP-NO 5-polig / PNP-NO 5-pin

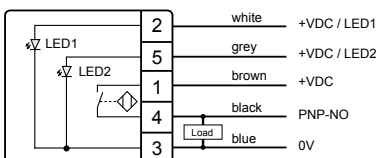

Stecker / Plug

CHT1-#5#...

Stecker M8, 3-polig
Plug M8, 3-pin

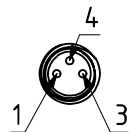

CHT1-#5#...

Stecker M8, 5-polig
Plug M8, 5-pin

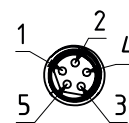

CHT1-#9#...

Stecker M12, 5-polig
Plug M12, 5-pin

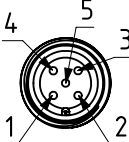

CHT1-#5#...

Stecker M8, 4-polig
Plug M8, 4-pin

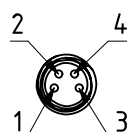

CHT1-#9#...

Stecker M12, 4-polig
Plug M12, 4-pin

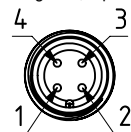

CHT1-#K#...

Klemmleiste, 5-polig Terminal
strip, 5-pin

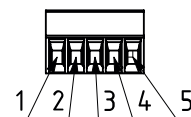

CHT1-#7#...

200 mm Einzellitzen mit Aderendhülsen
Aderendhülsen mit Kunststoffkragen DIN 46228
Leitungsquerschnitt Litzen 0,25 mm²
200 mm single strands with wire end ferrules
Wire end ferrules with plastic collars DIN 46228
Wire cross-section strands 0.25 mm²

This manual has been written for technicians/installers and operators and should be kept for future reference. Read these operating instructions carefully and make sure that you have fully understood the contents before installing or working with the CHT1.

Safety



WARNING

Improper work on electrical systems!

- Electric shock can result in death or life-threatening injuries.
- Before working on electrical systems, disconnect them from their voltage supply and secure them against being switched on again.
 - Wear appropriate personal protective equipment (PPE).
 - Defects that are ascertained, such as damaged or loose cables, must be remedied immediately.

Intended use

The SENSORswitch is designed for use in accordance with the technical specifications. The technical specifications can be found in the product description.

Reasonably foreseeable misuse

The switch is not suitable for:

- use as a safety component in accordance with Machinery Directive 2006/42/EC.
- use outdoors.
- use in potentially explosive atmospheres.

General description

The supplied switch can have options that differ from those shown in this manual. This does not affect the function. The CHT1 is equipped with two different colored LEDs. The LEDs are actuated differently depending on the pin configuration.

Assembly

Requirements: Mounting surface is level and clean.

- Disconnect the system from its voltage supply and secure it against being switched on again.
- Set the desired position of the SENSORswitch and drill the hole according to the drilling pattern.
- Unscrew the lock nuts (B) from the SENSORswitch (A).
- Insert the SENSORswitch into the prepared hole and screw the lock nuts (B) back on.
- Position the SENSORswitch (A) and tighten the lock nuts with max. 1 Nm.

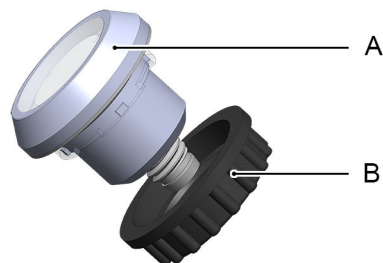

Maintenance

Carry out the following maintenance operations at the specified intervals.

Operation	as needed	annually
Clean the switch surface	X	
Check cable for integrity		X
Check screw connection for tightness		X

NOTE

- Solvents contained in cleaning agents can attack the plastic of the button!**
- Clean the surface of the button with a neutral cleaning agent or a damp microfiber cloth.

Disassembly

- Disconnect the system from its voltage supply and secure it against being switched on again.
- Loosen the lock nuts and disconnect the electrical connection.

Disposal

Electrical and electronic components of various types must be recycled according to their type.

Imprint

The operating instructions have been authored and published by CAPTRON Electronic GmbH – Johann-G.-Gutenberg Straße 7 – 82140 Olching – Germany
Copyright 2017